

## Инструкция и правила эксплуатации кресла

1. Кресло должно использоваться строго по назначению. Не стоит применять его в качестве других предметов мебели, либо как-то еще.
2. Кресло должно эксплуатироваться и содержаться в помещении с температурой от +10 до +40 градусов по Цельсию. В помещениях с сухим воздухом желательно использовать увлажнитель или раз в неделю протирать кресло влажной салфеткой. Не следует подвергать кресло длительному воздействию прямых солнечных лучей и осадков в виде воды и снега. Возможно непродолжительное использование кресла на открытом воздухе, но с соблюдением всех правил эксплуатации.
3. Не рекомендуется располагать кресло вблизи отопительных приборов и других источников тепла. Запрещено ставить на кресло нагревательные приборы.
4. Кресло должно находиться и использоваться в свободном пространстве, стоя на ровной поверхности, так чтобы под креслом не было посторонних предметов.
5. Максимально допустимая нагрузка на кресло: 120 кг. Не подвергайте кресло воздействию предельно допустимого веса – более 120 кг на полную площадь сидячего места.
6. Избегайте попадания на поверхность кресла чистящих средств, таких как растворители, бензин, ацетон, кислоты, краски и др.
7. Предприятие-изготовитель оставляет за собой право вносить изменения в конструкцию изделия, не отображенные в данной инструкции, не ухудшающие конструктивные и эксплуатационные характеристики изделия.

## Запрещено

1. Вставать ногами на подлокотники и сиденье кресла.
2. Ронять на кресло тяжелые предметы.
3. Вставать на полозья кресла ногами.
4. Сидеть на кресле одновременно двум людям и более.
5. Прыгать на кресле и пытаться намеренно перевернуться на нем.
6. Использовать кресло вблизи открытого огня.
7. Подкладывать посторонние предметы под полозья кресла.

## Уход за креслом

Уход и чистку кресла следует осуществлять с применением качественных нейтральных чистящих средств, специально предназначенных для ухода за мебелью. Загрязненные или запылившиеся поверхности кресла следует протирать мягкой чистой салфеткой или мягкой неворсистой тканью, смоченной в теплой воде. Уход за обивкой и подушками соответствует правилам ухода за мягкой мебелью.

## Условия гарантии

1. Гарантия распространяется на:
  - Несущую ткань
  - Каркас
  - Крепления
2. Срок гарантии на продукцию составляет 18 (восемнадцать) месяцев со дня продажи изделия. Срок службы изделия – 5 лет, при соблюдении правил его эксплуатации.
3. Претензии предъявляются потребителем непосредственно в торгующую организацию по месту приобретения мебели, с предоставлением документов, подтверждающих приобретение изделия.
4. Настоящая гарантия не действует в случаях:
  - Повреждения или неисправность изделия вызваны нарушением правил эксплуатации, описанных в инструкции по эксплуатации изделия.
  - Повреждения или неисправность изделия вызваны неправильной сборкой или транспортировкой изделия.
  - Повреждения или неисправность изделия вызваны пожаром, молнией или другими природными явлениями.
  - Повреждения или неисправность изделия вызваны износом, использованием изделия не по назначению и халатным отношением к изделию.
  - Повреждения или неисправность изделия возникло в результате удара.
  - Повреждения или неисправность изделия возникло в результате самостоятельного ремонта изделия.

# ПАСПОРТ ИЗДЕЛИЯ

## кресло для отдыха Миус



## КОМПЛЕКТАЦИЯ

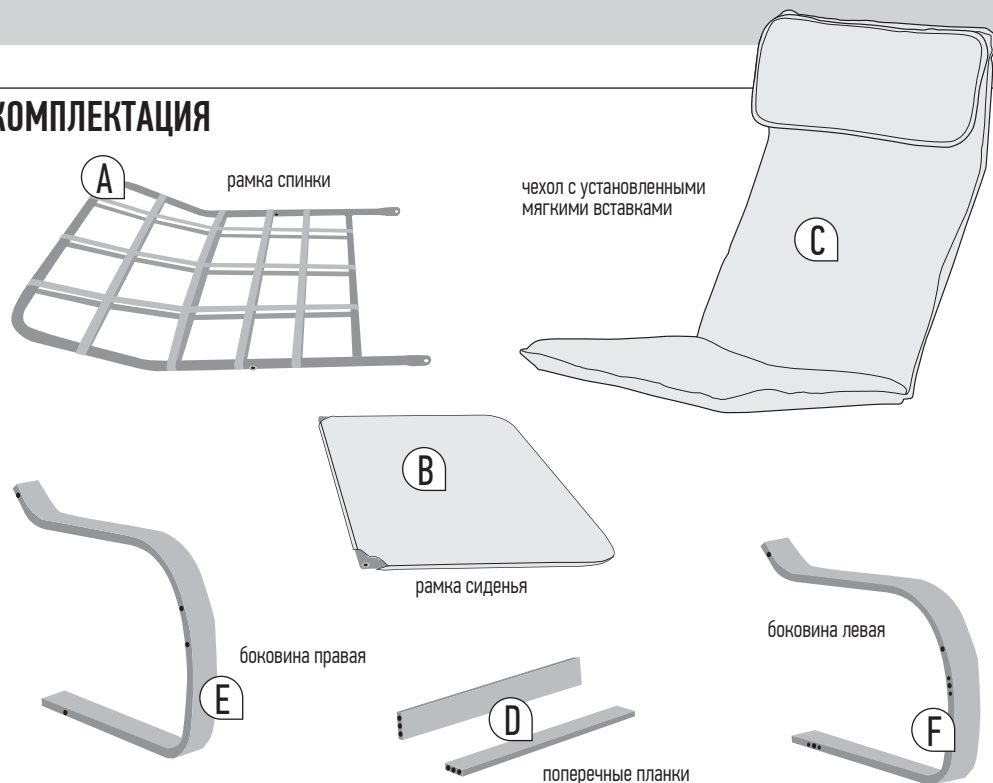

## ФУРНИТУРА

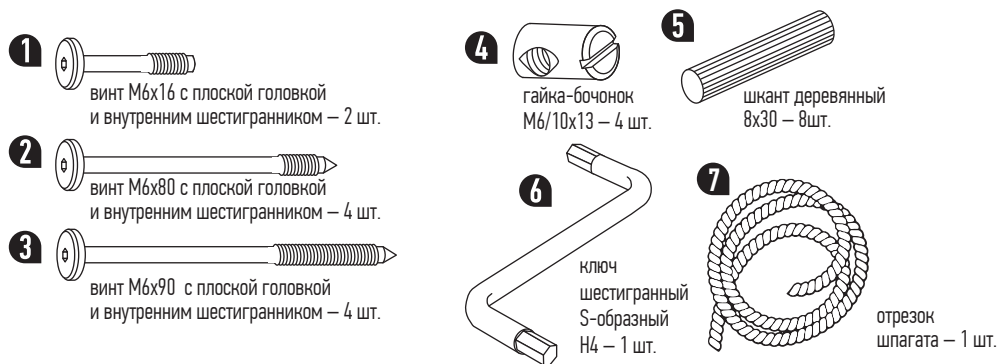

## Шаг 11

С помощью S-образного ключа №6 и крепежных элементов №3 прикрепите правую боковину к поперечным планкам каркаса.

На поперечных планках используйте гайки-бочонки №4.

После закрепления закройте гайки-бочонки заглушками №8.

С помощью S-образного ключа и крепежных элементов №2 прикрепите ножку каркаса к основанию кресла.

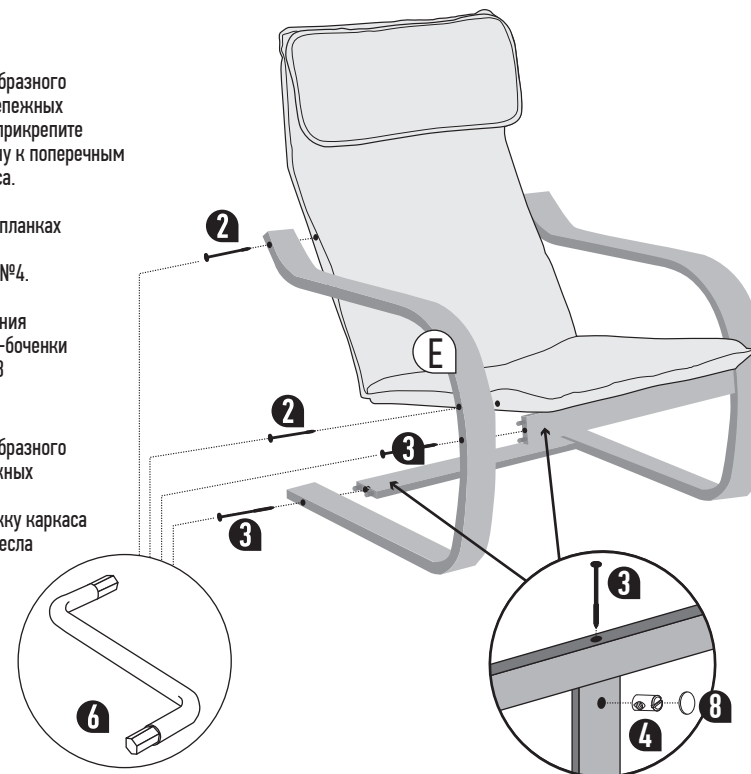

Ваше кресло готово!

**Желаем вам приятного отдыха и хорошего настроения!**

**Шаг 8**

Согните получившуюся мягкую часть кресла как это показано на рисунке.

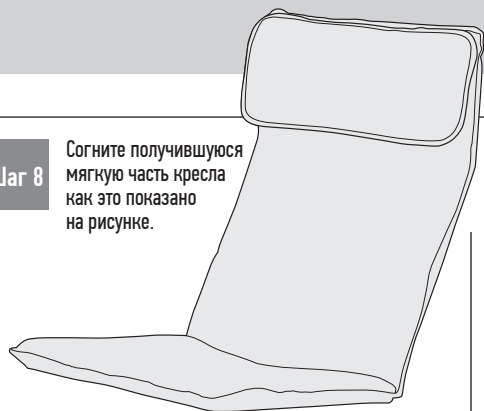
**Шаг 9**

Установите деревянные шканты №5 в крайние отверстия поперечных планок

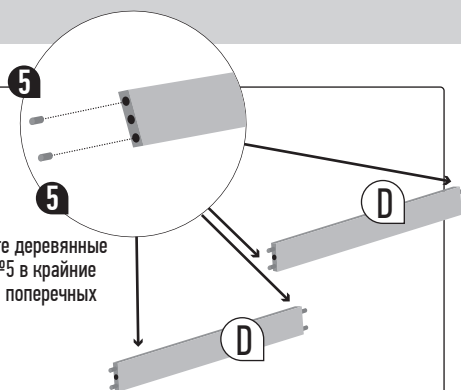
**Шаг 10**

С помощью S-образного ключа №6 и крепежных элементов №3 прикрепите левую боковину к поперечным планкам и мягкой части, как это показано на рисунке.

На поперечных планках используйте гайки-боченки №4.

После закрепления закройте гайки-боченки заглушками №8

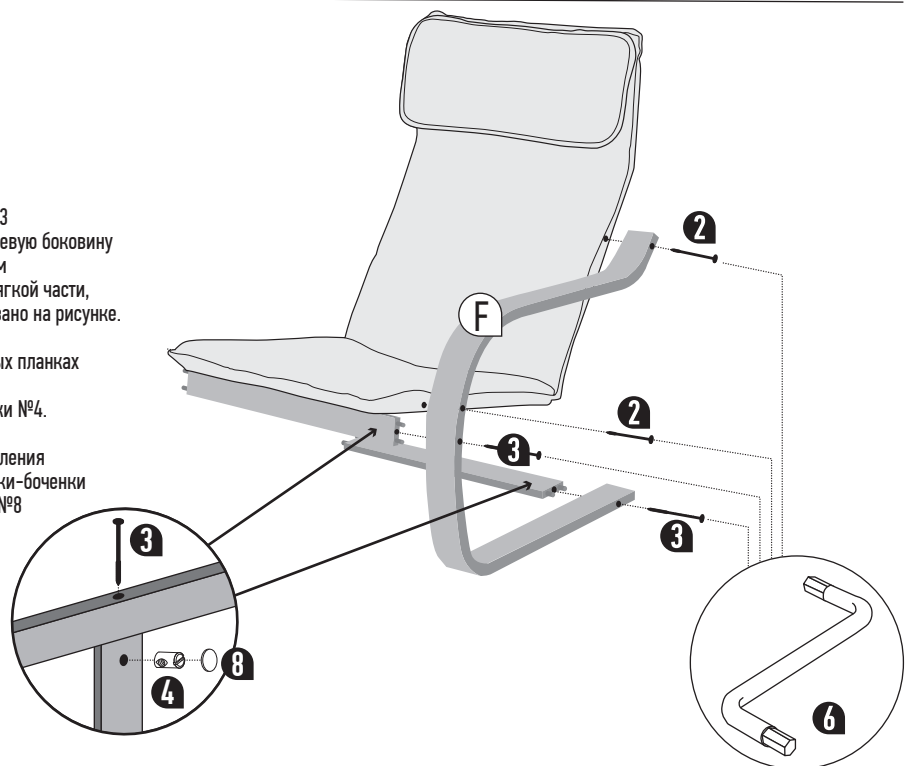
**Шаг 1**

Соберите каркас мягкого элемента. Для этого на ровной поверхности положите рамку спинки так чтобы изгиб подголовника был направлен вверх. Рамку сиденья положите так, чтобы «липучка» была снизу.

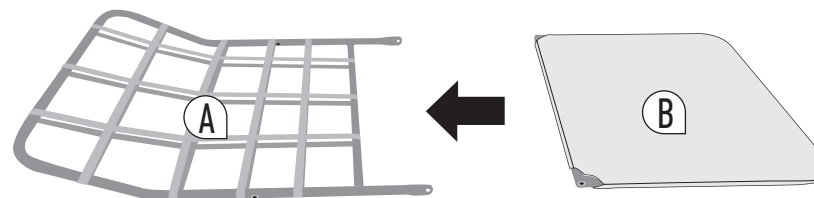

**Шаг 2**

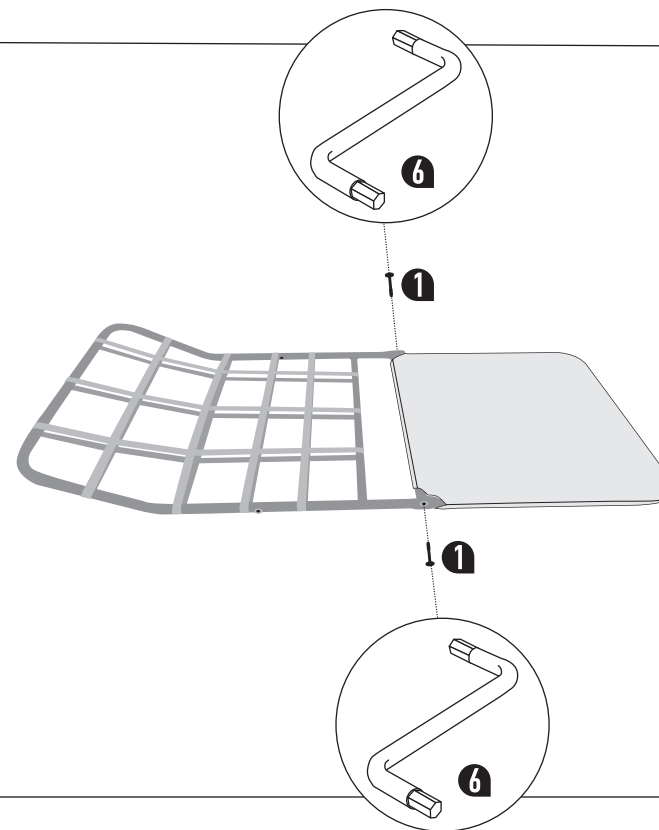
С помощью S-образного ключа №6 и крепежных элементов №1 соедините рамки между собой.

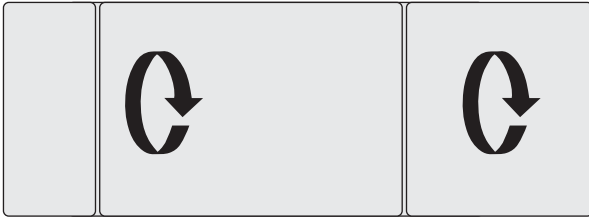
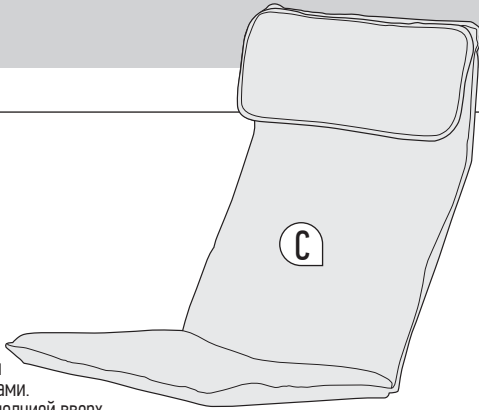

**Шаг 3**

Расположите на ровной поверхности чехол с мягкими вставками. Переверните его молнией вверх.

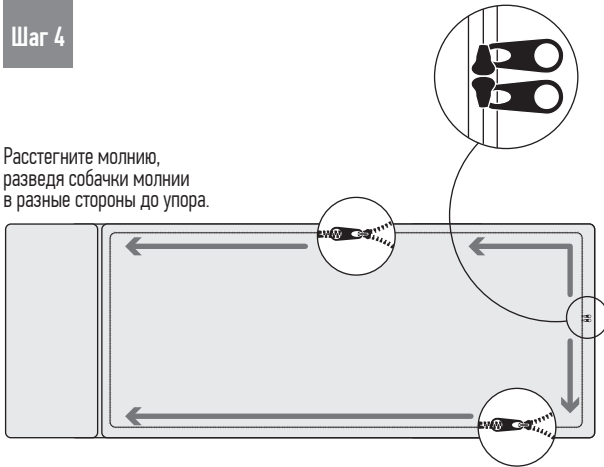
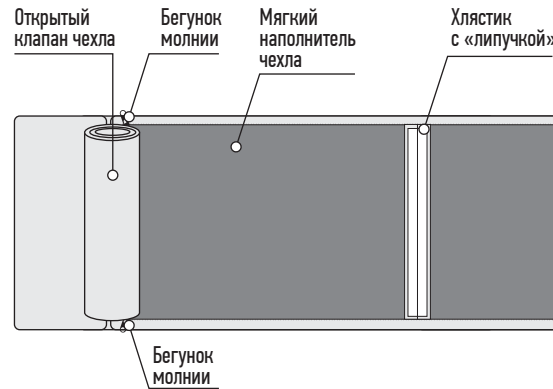

**Шаг 4**

Расстегните молнию, разведя собачки молнии в разные стороны до упора.

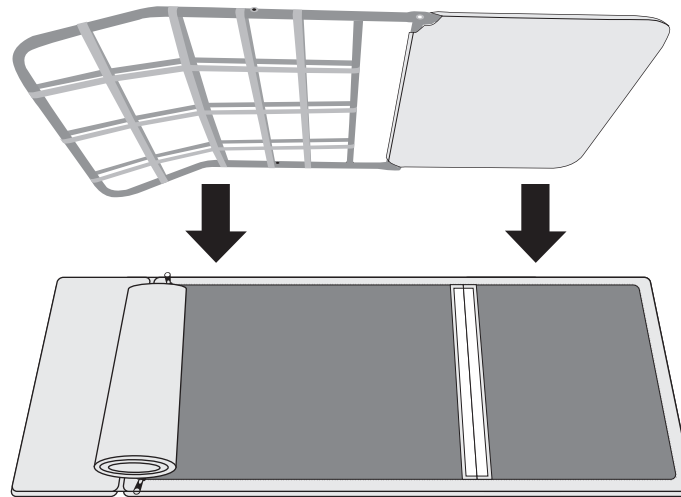

**Шаг 5**

Вставьте собранный каркас мягкого элемента сначала в верхнюю часть чехла (таким образом, чтобы изгиб подголовника был направлен вниз), а затем в нижнюю.

**Убедитесь что хлястик с нашитой застежкой «липучка» выступает между мягких вставок чехла.**

**Шаг 6**

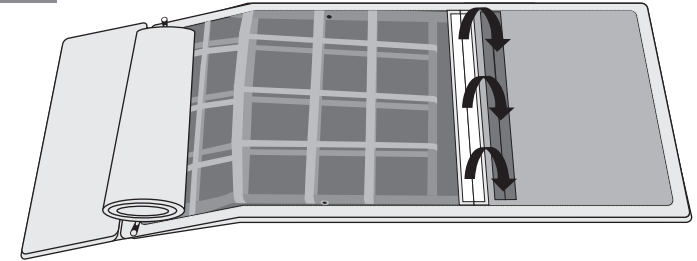
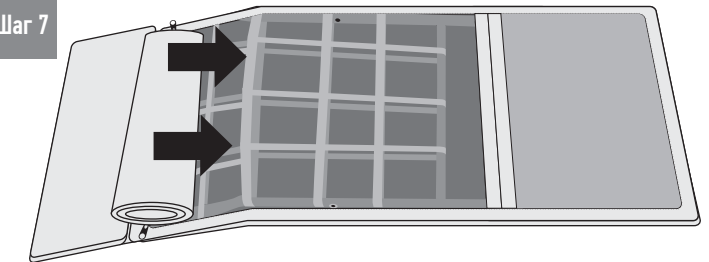
Пристегните «липучку» хлястика к ответной части «липучки» на рамке сиденья.

**Шаг 7**

Расправьте открытый клапан чехла. Для удобства застегивания молнии рекомендуется использовать отрезок шпагата. Продев шпагат через ушко в собачке молнии, поочередно застегните обе застежки.

